

# Stigo Electric bike rental user guide

## Stigo(スティゴ) レンタルご利用案内



※日本国内ではヘルメットの着用が必要です。

### Stigoレンタルのご案内

- 貸出/返却場所: 銚子電鉄 犬吠駅
- レンタル時間: 9:30~16:30 (貸出受付時間: 9:30~14:00)

### ご利用料金(1台分)

※いずれのコースも銚子電鉄1日乗車券(弧廻手形)およびヘルメット付き

**2時間コース 2,000円**

**3時間コース 3,000円**

**延滞料金・・・1時間ごとに1,000円追加**

- ※乗り捨てはできません。※雨天時の貸出はできません。
- ※ご予約は犬吠駅へお電話ください。(台数に限りがあります)
- ※右記の駅では列車内への持込が可能です。**【観音駅/笠上黒生駅/犬吠駅】**

### レンタル条件/留意点

- 貸出・返却時刻を守ってご利用ください。
- 手荷物はコインロッカー等に預けたうえでご利用ください。
- 使用前にブレーキ等の点検を頂いたうえで、走行練習を行ってからご利用ください。
- 未成年者への貸し出しはできません。(親権者の同意がある場合を除く)
- Stigoは原動機付自転車です。交通ルールを遵守し運転してください。
- 使用中は常に運転免許証を携帯してください。
- ヘルメットは無料でお貸出します。
- 裸足やサンダルなどつま先が露出した靴でのご利用はできません。靴紐はしっかり結びホイールに巻き込まれないよう十分注意してください。(ケガ防止の為、長袖・長ズボン・手袋の着用をお勧めします)
- 衣服や携帯物を含み100kgを超えた状態での使用はできません。
- キーを絶対に無くさないでください。
- 悪天候時の使用は、最大限の注意を払ってご利用ください。
- 勾配が急な坂など走行ができない場合があります。
- 破損・盗難には十分にご注意ください。
- 酒気を帯びてのご利用はできません。

## 乗車にあたっての注意点

- 急発進する恐れがありますので、スロットルは急に回さず、徐々に手に振動を感じるように少しづつゆっくりと回してください。スロットルは手前に回すと動き始め、前に戻していくと減速します。
- 法令や交通ルールを遵守し安全に走行してください。
- スピードの出し過ぎや歩行者には十分注意してください。
- ヘルメットの着用が必要となります。
- 2人以上の乗車はできません。
- スマートフォン・携帯電話の操作や音楽を聴きながらの利用はしないでください。
- 曲がる前に周囲の状況を確認してください。また、車間距離を十分に空けて運転してください。
- 所定の駐車場・駐輪場にとめてください。また車両の持ち込みが制限されている区域に持ち込む場合には折り畳んで携帯してください。
- ハンドルのグリップを常にしっかり握んで乗車してください。
- ブレーキは、前後適切に使用し、停止の際はStigoが完全に停止するまでブレーキを緩めないでください。
- 砂浜、ぬかるんだ場所、水たまりや水の中の走行は控えてください。また障害物や路面の表面が一定でない場所等は避けて走行してください。
- 漁港周辺の運転は、路面が滑りやすくなっているためお控えください。
- ブレーキ・モーターへは、走行中もしくは停止後すぐに触れないでください。
- 座ったり、乗車している際に足置きの前に足を置かないでください。
- サドル後部にブレーキランプがあります。衣類やカバンなどで隠れないようにご注意ください。

## 二段階右折

Stigoは、速度制限をかけたうえでウィンカーを設置しない仕様となっておりますので、十分注意して走行してください。右折時は、二段階右折を行ってください。

- (参考)
- 原動機付自転車は道路交通法により、
- 「二段階右折」標識がある道路
  - 3車線以上の道路
  - 一方通行で3車線以上の道路
- 上記3つの場合は、二段階右折しなければなりません。

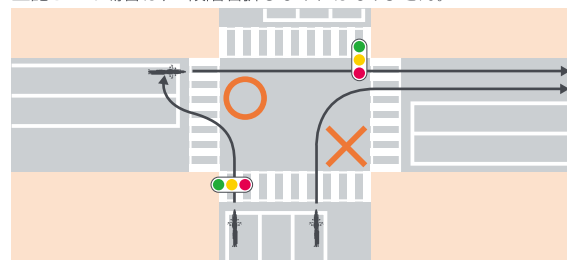

二段階右折

この標識がある交差点で右折をする場合は、二段階右折の方法を探らなければなりません。



二段階右折禁止

この標識がある交差点を右折するときは、小回り右折の方法を探らなければなりません。

貸出・返却場所: 銚子電鉄 犬吠駅

レンタル時間: 9:30~16:30

貸出受付時間: 9:30~14:00

TEL: 0479-25-1106

## 緊急時の対処

### ● 交通事故にあった時

けが人がいる場合はその処置を優先し、自損、他損問わず直ちに管轄警察署に連絡を頂くとともに、銚子電鉄犬吠駅、保険会社事故サポートセンターへご連絡ください。

銚子電鉄犬吠駅・・・ TEL:0479-25-1106

損保ジャパン日本興亜事故サポートセンター\*

TEL:0120-256-110

※365日24時間対応

\*:サポートセンターにお電話の際は、契約者名「J&J事業創造」とナンバープレートに記載の車両登録番号(港区 ぬ ○〇-〇〇)を伝えてください。

### ● 充電切れや大雨などで走行困難となった時

下記タクシー会社へ連絡のうえ、Stigoを乗せ返却場所までお戻りください。タクシーを呼ぶ際は、場所とStigoの台数をお電話口で伝えてください。

※併せて、犬吠駅へも必ず連絡してください。

株式会社銚子タクシー TEL:0479-22-0717

銚子電鉄犬吠駅・・・ TEL:0479-25-1106

### ● その他、アクシデントがあった時、返却が遅れそうな時

銚子電鉄犬吠駅(貸出・返却場所)までお電話ください。

銚子電鉄犬吠駅・・・ TEL:0479-25-1106

Stigoの乗り方については、本リーフレット裏面および、右記QRコード先より動画をご覧ください。



<http://www.choshi-dentetsu.jp/detail/railway/82>

事業企画・運営: (株)J&J事業創造  
商品企画・運営代行: 銚子電気鉄道株式会社



株式会社 J&J 事業創造



# 電動バイクStigoの使い方

## 装備

- ① 後方ロック解除レバー
- ② 前方ロック解除レバー
- ③ 警笛ボタン
- ④ オン/オフスイッチ
- ⑤ スロットル
- ⑥ ミラー
- ⑦ 前方ブレーキレバー
- ⑧ 後方ブレーキレバー
- ⑨ ライト
- ⑩ スタンド
- ⑪ 補助タイヤ

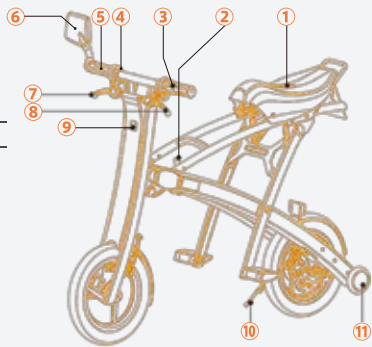

## ディスプレイの見方

Stigoは満充電で約40kmの走行が可能となりますが、走行状況により、走行可能距離は変わります。**バッテリー残量を確認しながら走行してください。**

- ① 白 = パワーオン  
赤 = 充電中  
緑 = 充電完了
- ② 走行距離計
- ③ 速度計
- ④ 速度単位
- ⑤ バッテリー残量

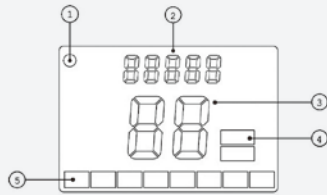

## 乗る

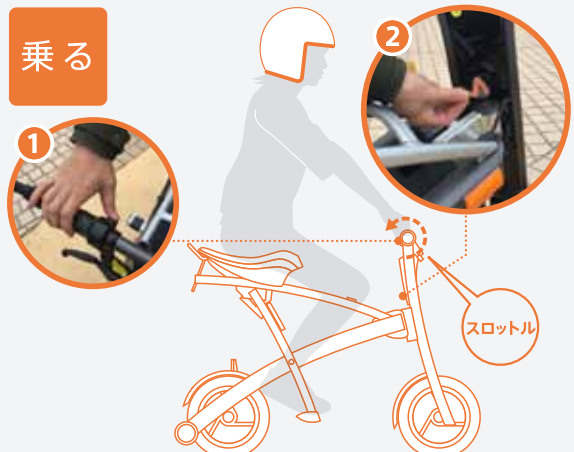

- ① オン/オフボタンを白いライトが点灯するまで押し続けます。
- ② ディスプレイの下の丸いサークルにRFIDキーをかざし、ロックを解除します。ディスプレイが点灯し、ヘッドライト点灯します。(ヘッドライトはスイッチを2回続けて押しと消灯します。)
- ③ 右側のグリップ(スロットル)を手前に回すと動き始め、前に戻していくと減速します。**急発進する恐れがありますので、スロットルは急に回さず、徐々に手に振動を感じるように少しずつゆっくりと回してください。**

※レンタル後、犬伏駅前広場で試運転を行ってから移動を開始してください。

## 開く

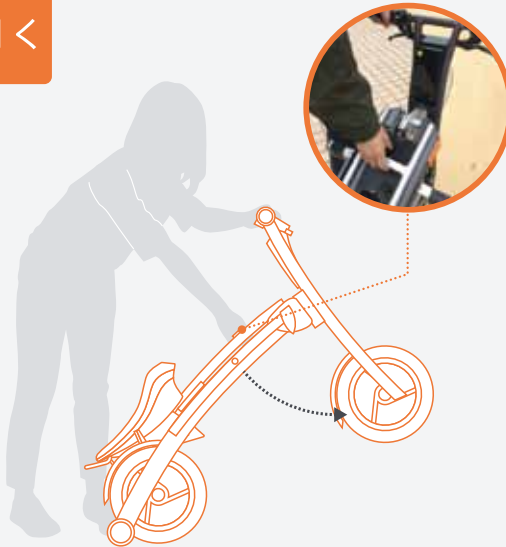

- ① 立てた状態で、左手でハンドルの中央をつかみ、前方ロック解除レバーを右手で引き下げます。
- ② ハンドルを上げながら押すと前輪が前方に出るので、カチッと音がするまで押し続けます。

※ロック解除レバーやミラーを操作する際は、手や指を挟まれないよう十分注意してください



- ③ フットレストに足をかけ下に押しします。ロックされたことを示すカチッという音がするのを確認してください。

## 畳む

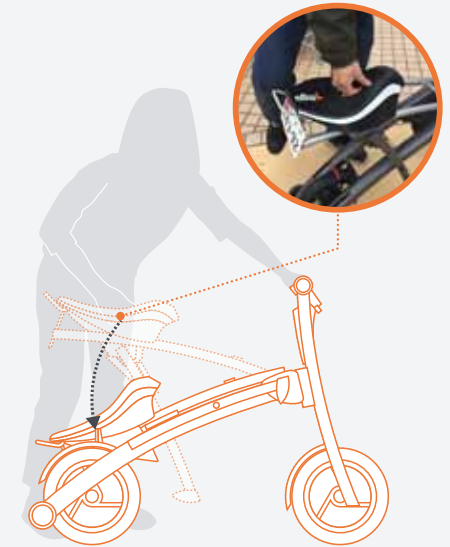

- ① オン/オフボタンを押し電源をオフにします。
  - ② サドル中央にある後方ロック解除レバー上げ、同時にサドルを下に押し込みます。カチッと音がするまで押し続けます。
  - ③ 右手の親指で前方ロック解除レバーを下方に押し下げます。
- ※ロック解除レバーやミラーを操作する際は、手や指を挟まれないよう十分注意してください

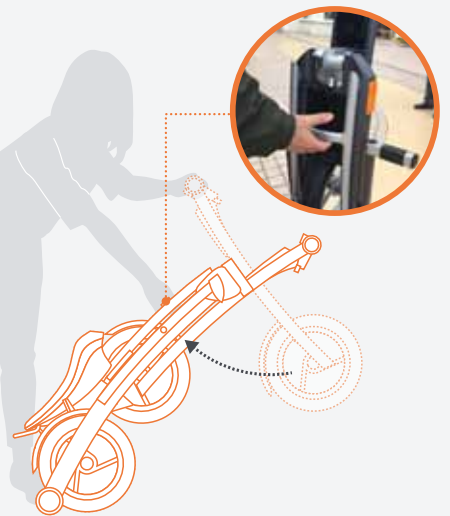

- ④ Stigoを起こし上げながら前輪を、カチッと音がするまで本体の下に移動させます。

※桃子電鉄内に持込む際は畳んだ状態で乗車してください。